

TESLA

BEÉPÍTHETŐ
ELEKTROMOS
SÜTŐ

BO600MB

*Használati
útmutató*

HUN



A képek csak illusztrációk, a termékek eltérőek lehetnek.

TISZTELT VÁSÁRLÓ!

Köszönjük, hogy termékünket választotta. Bízunk benne, hogy a termékeink által nyújtott számos funkcióval nagyszerű eredményeket érhet el. Kérjük a készülék használata előtt figyelmesen olvassa végig a használati útmutatót és őrizze meg későbbi felhasználás céljából. Győződjön meg róla, hogy a használati útmutatót a termék minden felhasználója megismerte.

FIGYELMEZTETÉS!

- A sütő első alkalommal történő használatá során kellemetlen szagot érezhet, ez normális jelenség. Első használat alkalmával az üres sütőt állítsa be 250 °C-ra és hagyományos sütési funkcióval 90 percen keresztül melegítse a visszamaradt olajok kiégetése érdekében.
- Az első használat alkalmával szagot és füstöt bocsáthat ki a készülék, ami normális jelenség. Amennyiben ez előfordul, kérjük várja meg míg kitisztul a sütő és utána tegye be az ételt.
- A termék használatakor gondoskodjon a megfelelő szellőztetésről.
- A készülék és annak egyes hozzáférhető részei használat közben felforrósodhatnak. Ügyeljen rá, hogy ne érintse meg ezeket a részeket. A 8 évnél fiatalabb gyermekek csak folyamatos felügyelet mellett tartózkodjanak a készüléknél.
- A sérült készüléket azonnal áramtalanítsa az áramütés veszélyének elkerülése érdekében.
- A készüléket 8 év alatti gyermekek, valamint fizikai, érzékszervi vagy értelmi képességeikben korlátozott, illetve a készüléket és annak használatát nem ismerő személyek csak felügyelet mellett használhatják, vagy abban az esetben, ha a berendezés biztonságos módon történő használatára és az ezzel járó veszélyekre vonatkozó szabályokat megismerték. Ne hagyja, hogy a gyermekek a készülékkel játszanak. A berendezés tisztítását és karbantartását gyermekek ne végezzék.
- A készülék belseje használat közben felforrósodik. Ne érintse meg a készülék belsejében lévő fűtélelemeket.
- Használat közben ne engedje a gyermekeket a sütő közelébe, különösen a grill funkció használata esetén.
- Az áramütés elkerülése érdekében a sütő lámpájának cseréje előtt győződjön meg róla, hogy a készülék kikapcsolt állapotban legyen.
- A bekötési előírásoknak megfelelően, külön kismegszakítóval biztosított áramkörre csatlakoztassa a készüléket.
- Ne hagyja, hogy a gyermekek a készülékkel játszanak.
- A készüléket 8 év alatti gyermekek, valamint fizikai, érzékszervi vagy értelmi képességeikben korlátozott, illetve a készüléket és annak használatát nem ismerő személyek csak olyan felügyelete mellett használhatják, aki a berendezés biztonságos módon történő használatára és az ezzel járó veszélyekre vonatkozó szabályokat megismerte.
- A készülék és annak egyes hozzáférhető részei használat közben felforrósodhatnak. A kisgyermekeket ne engedje a sütő közelébe.
- A készüléket kismegszakítóval biztosított áramkörre csatlakoztassa.
- Sérült tápkábel csak a gyártó, annak szervizközpontja, vagy képzett szakember cserélheti ki a veszélyek elkerülése érdekében.
- A sütőajtó üvegének tisztítására ne használjon durva, súroló hatású tisztítószereket vagy éles fém kaparókat, mivel ezek megkarcolhatják a felületet, amitől az üveg megrepedhet.
- Ne használjon gőztisztítót.
- A készülék nem működtethető külső időkapcsolóval vagy távirányítóval.
- Sínekkel rendelkező eszközök esetén a használati útmutató tartalmazza a sínek helyes beszerelésére vonatkozó információkat.

BIZTONSÁGI UTASÍTÁSOK

- A készüléket ne használja meztláb. Ne érintse meg a sütőt nedves kézzel vagy nedves lábbal.
- Nem ajánlott a sütő ajtajának gyakori kinyitása működés közben.
- A készülék beszerelését és beüzemelését kizárólag szakember végezheti el. A nem megfelelő beszerelésért és üzembe helyezésért a gyártó semmilyen felelősséget nem vállal.
- Ne helyezzen semmit a nyitott sütőajtóra.
- A közvetlen hő hatásának kitett alkatrészek lassan hűlhetnek ki. Az égési sérülések elkerülése érdekében várja meg míg lehűlnek az alkatrészek.
- Ha hosszú ideig nem használja a készüléket, húzza ki a hálózatból.

A SÜTŐ BEÉPÍTÉSE

A konyhában megfelelően biztosított helyre, beilleszthető munkafelület alá, vagy álló szekrénybe. A sütőt úgy rögzítse, hogy a keretben lévő két rögzítő furattal a helyére csavarja azt. A rögzítő furatok megkereséséhez nyissa ki a sütő ajtaját. A sütő megfelelő szellőzését biztosító méreteket és távolságokat be kell tartani.

FONTOS

A sütő megfelelő működéshez biztosítani kell a konyhai szekrény nyílásainak megfelelő méreteit. A konyhai egység paneljeinek, amelyek közvetlenül a sütő mellett helyezkednek el, hőálló anyagból kell készülniük. Győződjön meg arról, hogy a furnér fából készült egységeinek ragasztói legalább 120 °C hőmérsékletnek ellenállnak. Az olyan műanyagok és ragasztóanyagok, amelyek nem bírnak ki ilyen magas hőmérsékletet, megolvashatják és deformálhatják a konyhai berendezést. A sütő behelyezését követően az összes elektromos alkatrész teljesen le kell szigetelni. Ez kikerülhetetlen követelmény. Minden védőburkolatot úgy kell rögzíteni, hogy speciális szerszámok használata nélkül ne lehessen azokat eltávolítani. Távolítsa el a konyhai egység hátsó falát, hogy biztosítsa a megfelelő légáramlást a sütő körül. A beépítést követően a sütő hátsó része és a fal között legalább 45 mm távolságot kell hagyni.

MEGFELELŐSÉGI NYILATKOZAT

A sütő kicsomagolásakor győződjön meg róla, hogy a termék semmilyen módon nem sérült. Kérje szakember segítségét, amennyiben kétségei támadnak a sütő állapotát illetően A csomagolóanyagokat, mint a műanyag zacskó, polisztirol, stb. tartsa gyermekektől elzárva.



HASZNÁLATRA VONATKOZÓ INFORMÁCIÓK

- Ha nincs szükség a sütési idő beállítására, fordítsa az időkapcsolót az óramutató járásával ellentétes irányba "⬇️"; az időzítő nem áll automatikusan "0" állásba és a sütő bekapcsolt állapotban marad.
- A sütési idő beállításához, fordítsa el az időzítőkapcsolót az óramutató járásával megegyező irányba a kívánt időre. A beállított sütési idő elérésekor az időzítő automatikusan visszatér a "0" állásra három hangjelzéssel, és a sütő kikapcsol.
- A funkciókat a funkciógomb megfelelő funkcióra forgatásával, a hőmérsékletet a hőmérséklet-szabályozó gomb forgatásával tudja beállítani.
- Az idő és a hőmérséklet beállítását követően a sütő működésbe lép.
- Ha nem használja a sütőt, mindig állítsa a gombokat "0" állásba.



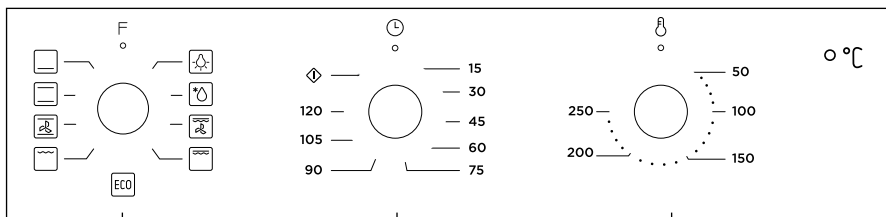





TERMÉK LEÍRÁS



Funkcióvezérlő

Időzítő beállítás

Hőmérséklet szabályzó

Szimbólum	Funkciók leírása
	Lámpa: Lehetővé teszi a főzési folyamat megfigyelését a sütő ajtajának kinyitása nélkül. A sütő lámpája az ECO funkció kivételével minden főzési funkcionál világít.
	Kiolvasztás: Szobahőmérsékletű levegő keringetésével lehetővé teszi a fagyasztott élelmiszerek gyorsabb felolvasztását (hő felhasználása nélkül). Gyors és egyszerű módja a készételek, krémmel töltött termékek stb. kiolvasztási és felolvasztási idejének felgyorsítására.
	Alsó sütés: Csak az alsó fűtőelem van használatban. Használja az ételek alulról történő sütéséhez, lassú sütéshez, vagy az ételek felmelegítéséhez.
	Hagyományos, alsó-felső sütés: A felső és az alsó fűtőelem együttesen működik. Használja sütésre és az ételek pirítására.
	Alsó-felső sütés hőelosztással: A ventilátor és az alsó és felső fűtőelemek kombinációja egyenletesebb hő elosztást biztosít, így az étel egyenletesen és gyorsan elkészül.
	Grill: Ez a funkció a felső fűtőelem belső részét használja, így közvetlenül felülől éri hő az ételt.
	Dupla grill: A felső fűtőelem belső és külső része egyaránt hőt ad le, mely a nagyobb mennyiségű étel grilllezését teszi lehetővé.
	Dupla grill hőelosztással: A felső fűtőelem belső és külső része a ventilátorral együttesen működik. Nagyobb húсок grilllezését teszi lehetővé.
	Energiatakarékos üzemmód: Az ételek lassú sütése a felülől és alulról érkező hő segítségével.

TARTOZÉKOK

Rács: Sütéshez és grillezéshez

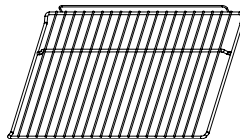

Csúsztható konzol: Nagyobb edényben történő sütés esetén a sütő jobb és bal oldalán levő tartósínek eltávolíthatók, az edényeket és a tálcákat a sütő aljára helyezheti, olyan funkciók esetén, mint a grill, dupla grill, vagy dupla grill hőelosztással.

MEGJEGYZÉS

Ha a sütő aljára helyezi az edényeket, NE használja az alsó fűtőelemekkel működő funkciókat (csak meghatározott modellek esetén).

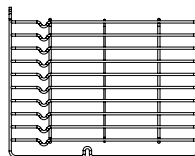

Sütőtálca: Nagy mennyiségű étel, például sütemény, fagyasztott étel sütésére szolgál, de használható a zsír, morzsa és saft felfogására is.

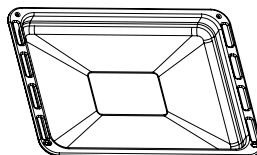

Teleszkópos sínek: Egyes modellek teleszkópos sínekkel kaphatóak, a sütő használatának megkönnyítése érdekében. A teleszkópos sínek és csúsztatható konzolok eltávolíthatók a rögzítőcsavarok szétszerelésével. Az edényeket és a tálcákat így a sütő aljára helyezhetik, olyan funkciók esetén, mint a grill, dupla grill, vagy dupla grill hőlégkeveréssel.

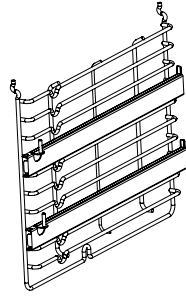

MEGJEGYZÉS

Ha a sütő aljára helyezi az edényeket, NE használja az alsó fűtélelemekkel működő funkciókat (csak meghatározott modellek esetén).

A RÁCS ÉS A SÜTŐTÁLCA HASZNÁLATA

A sütő biztonságos működéséhez elengedhetetlen a rácsok megfelelő elhelyezése az oldalsínek között. Az első és az ötödik sín között csak a rács és a sütőtálca használható. A rácsokat a helyes irányban kell használni, hogy a rács és a sütőtálca ne billenjen meg, az ételek ne csússzanak, ne boruljanak ki.

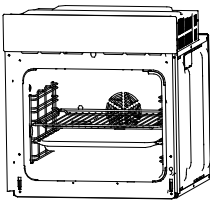

VAGY

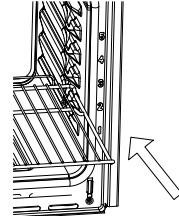
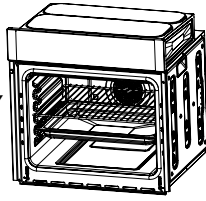

A LÁMPA IZZÓJÁNAK CSERÉJE

Az izzó cseréjéhez kövesse az alábbi lépéseket:

1. Húzza ki a készülék csatlakozódugóját az aljzattól.
2. Az óramutató járásával ellentétes irányba forgatva lazítsa meg a lámpa fedelét (nagyon szoros lehet), majd vegye ki az izzót, és cserélje ki egy új, ugyanolyan típusú izzóra.
3. Helyezze vissza a lámpa fedelét.

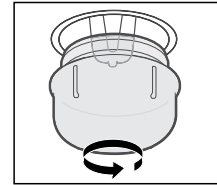

MEGJEGYZÉS

25-40W/220V-240V, T300°C halogén izzóval használható.

RECEPTEK ECO MÓDHOZ

Receptek	Hőmérséklet (°C)	Szint	Idő (perc)	Előmelegítés
Csőben sült sajtos krumpli	180	1	90-100	Nem
Sajttorta	160	1	100-150	Nem
Fasírt	190	1	110-130	Nem

A SÜTŐ RÖGZÍTÉSE

1. Helyezze a sütőt a szekrény mélyedésébe.
2. Nyissa ki a sütő ajtót.
3. Rögzítse a sütőt a nyílásba a 2 távtartó "A" és a két csavar "B" segítségével.

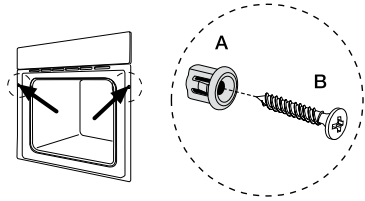

SZELLŐZŐNYÍLÁSOK

Ha a sütés befejeződött és a szellőzőnyílásokból kiáramló levegő hőmérséklete meghaladja a 70 fokot, a hűtőventilátor tovább működik. A hűtőventilátor addig nem áll le, amíg a hőmérséklet 60 fok alá nem csökken.

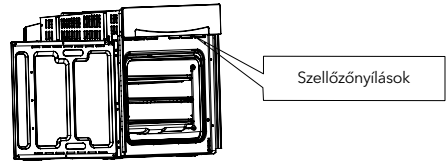

A SÜTŐ CSATLAKOZÁSA

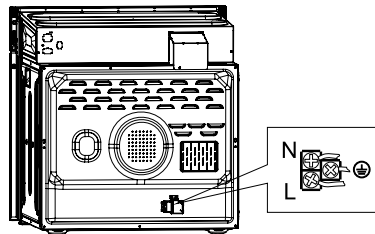

A SÜTŐ BEÉPÍTÉSE

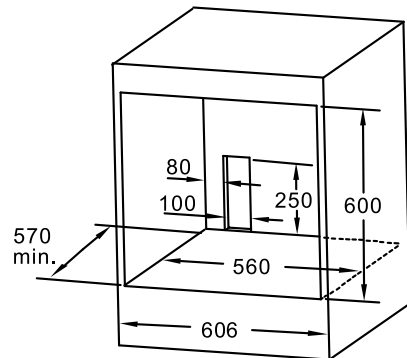
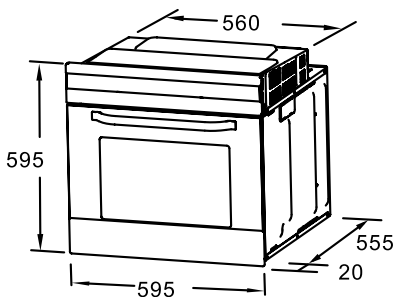

Megjegyzés:

1. A megadott méretek minden irányban csak nagyobbak lehetnek.
2. A kismegszakító és a dugvilla nem része a készüléknek.



A mellékelt tartozékok száma a megvásárolt készülék típusától függ.

A SÜTŐAJTÓ LESZERELÉSE

A kivethető ajtó teljes hozzáférést biztosít a sütő belsejéhez a könnyebb és gyorsabb karbantartás érdekében.

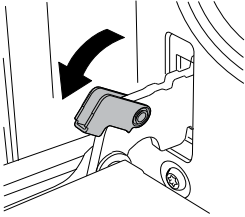

Az ajtó eltávolításához nyissa ki az ajtót teljesen. Ezután húzza hátra az ajtó zsanérjánál lévő csatot.

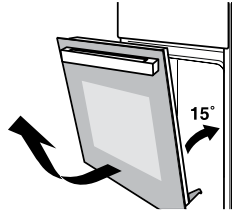

Csukja be az ajtót kb. 15°-os szögig, majd emelje fel, és lassan húzza ki az ajtót.



Helyezze az ajtót egyenes irányba, az ajtó felső borításával maga felé, majd tegye a kezét az üvegre, és húzza ki.

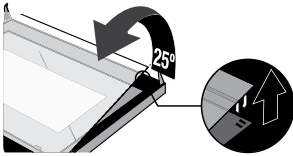

Óvatosan válassza szét az üveget 25 fokban megemelve.

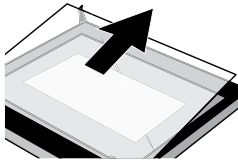

Tolja az üveget a nyíl irányába, majd óvatosan húzza ki az üveget a keretből.

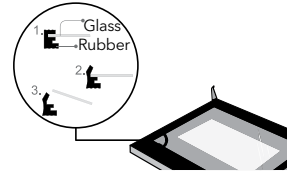

Miután kihúzta a belső üveget, kérjük, vegye ki a középső réteg üveget is.

A tisztítást követően a fentiek szerint helyezze vissza az üveget.

TISZTÍTÁS ÉS KARBANTARTÁS

- A jó megjelenés és megbízható működés érdekében tartsa tisztán a berendezést. A sütő modern kialakítása megkönnyíti a karbantartás elvégzését. Az élelmiszerrel érintkező részeket rendszeresen tisztítani kell.
- Tisztítás és karbantartás előtt kapcsolja ki a készüléket és áramtalanítsa.
- A készülék könnyebb tisztítása érdekében várja meg míg minden része kihűl. Tisztítsa meg a készülék felületét nedves ruhával, puha kefével vagy finom szivaccsal, majd törölje szárazra. Erős szennyeződés esetén használjon forró vizet és nem súroló hatású tisztítószer.
- Ne használjon agresszív tisztítószer vagy súrolószer, esetleg éles fémkaparót az üveg tisztításához, mert ezek megkarcolhatják a felületet és károsíthatják az üveget
- Ne hagyjon savas anyagokat (citromlé, ecet) a készülék rozsdamentes acél alkatrészein.
- Ne használjon nagynyomású tisztítót a sütő tisztításához. A sütőedényeket enyhe mosószerrel mossa.

Ez a készülék az EU 2012/19/EU on Waste Electrical and Electronic Equipment (WEEE) irányelvének a hatálya alá tartozó termék.

Ez a szimbólum a készüléken vagy a csomagolásán azt jelzi, hogy a terméket ne kezelje háztartási hulladékként. Kérjük, hogy az elektromos és elektronikai hulladék gyűjtésére kijelölt gyűjtőhelyen adja le. A feleslegessé vált termékének helyes kezelésével segít megelőzni a környezet és az emberi egészség károsodását, mely bekövetkezhetne, ha nem követi a hulladék kezelés helyes módját. Az anyagok, újrahasznosítása segít a természeti erőforrások megőrzésében. A termék újrahasznosítása érdekében további információért forduljon a lakhelyén az illetékesekhez, a helyi hulladékgyűjtő szolgáltatóhoz vagy ahhoz az üzlethez, ahol a terméket megvásárolta.

